

MD-12 AC
MD-12 DC

INSTALLATIONSANVISNING INSTALLATION MANUAL INSTALLATIONS ANLEITUNG

6150-2002

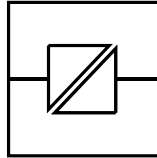

Galvanic
Isolation

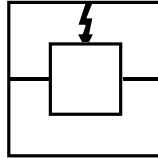

Transient
Protection

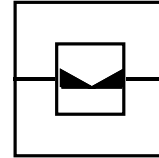

Balanced
Transmission

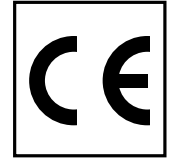

CE
Approved

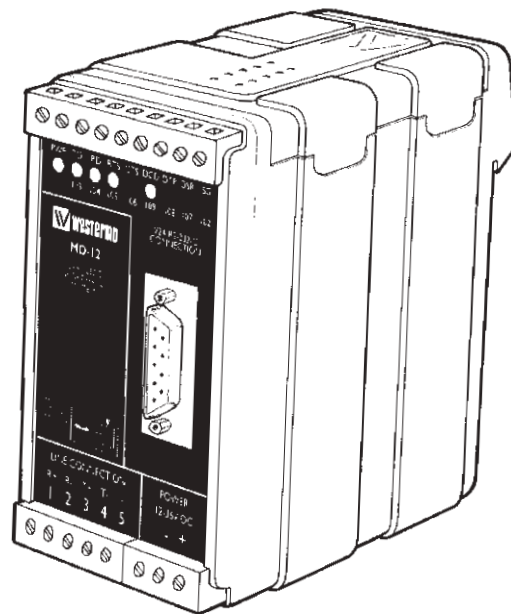

*Korthållsmodem
Short Haul Modem
Kurzstreckenmodem*

 **westermo**[®]
www.westermo.se

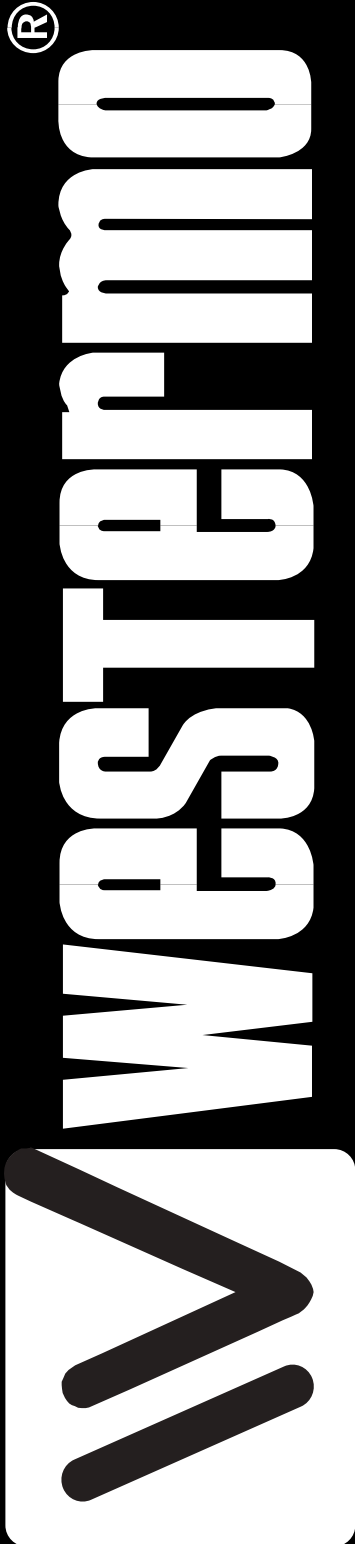

Specifikationer

Överföring	Asynkront, full/halv duplex eller simplex
Gränssnitt 1	EIA RS-232-C/CCITT V.24/V.28 9-polig D-sub hylsdon / skruvplint
Gränssnitt 2	±10mA tri-state balanserad strömslinga
Överföringshastighet	0-38400 bit/s
Lysdioder	Power, TD, RD, RTS, DCD
Isolation	Fullständig galvanisk isolation med optokopplare (data) resp. transformator (matning)
Isolationsspänning	1500V
Överspänningsskydd	Nät: Genombrottsspänning 430V vid 230V AC och 220V vid 115V AC* Gränssnitt 2: Genombrottsspänning sändare 15V, mottagare 5,8V. Avledningsförmåga 0,6 kW under 1ms
Strömförsörjning	115V*/230V AC +15/-10% 48-62Hz
Säkring	100 mA snabb 5x20 mm
Effektförbrukning	Max 4VA vid 230V
Temperaturområde	5-50°C, omgivningstemperatur
Fuktighetsområde	0-95% RH, utan kondensation
Mått	55x100x128 mm
Vikt	0,4 kg
Montering	På 35 mm DIN-skena

* Gäller endast MD-12 115V

Inställningar

MD-12 kan genom switchinställningar anpassas till ett flertal olika driftförhållanden. Samtliga omkopplare i MD-12 görs åtkomliga genom att lådans lock avlägsnas.

VARNING. Öppna aldrig spänningsatt enhet!

- SI Val av kontrollsignal för aktivering av sändare (bärvåg)
- Val av signal för styrning av CTS

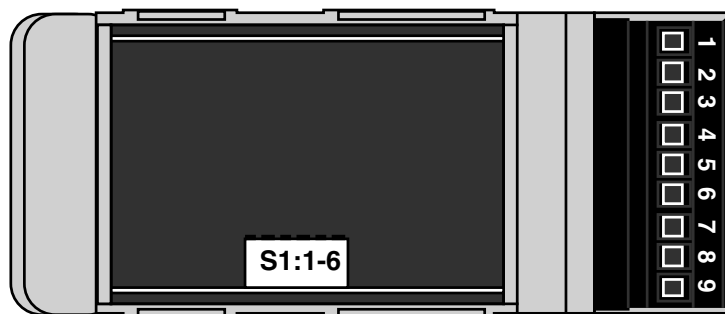

Sändare (bärvåg) aktiverad av

SI		Alltid aktiv
SI		RTS
SI		DTR
SI		DTR och RTS

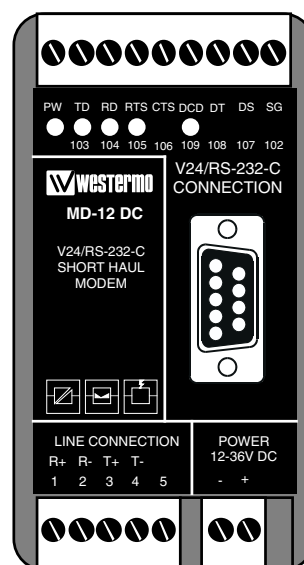

CTS-styrning

SI		RTS
SI		Alltid hög
SI		DCD

Fabriksinställning

SI

Anslutningar MD-12

Linjeanslutning
(5-polig skruvplint)

Riktning	Ansl. nr.	Benämning
Mottagare	1	R+
Mottagare	2	R-
Sändare	3	T+
Sändare	4	T-
	5	Skärm

Matningsanslutning (AC)
(3-polig skruvplint)

Ansl. nr.	Spänningsanslutning
N	230V
L	AC matning
	Skyddsjord

Terminalanslutning (DCE)

(RS-232-C/V.24, 9-polig D-sub, hylsdon)

Riktning I)	Stift nr.	Skruvplint nr.	CCITT V.24 Benämning	Beskrivning
I	3	8	I03	TD/Transmitted Data
O	2	7	I04	RD/Received Data
I	7	6	I05	RTS/Request To Send
O	8	5	I06	CTS/Clear To Send
O	6	2	I07	DSR/Data Set Ready
-	5	9 & 1	I02	SG/Signal Ground
O	1	4	I09	DCD/Data Carrier Detect
I	4	3	I08/2	DTR/Data Terminal Ready

I=ingång O=utgång. MD-12

Linjekoppling MD-12

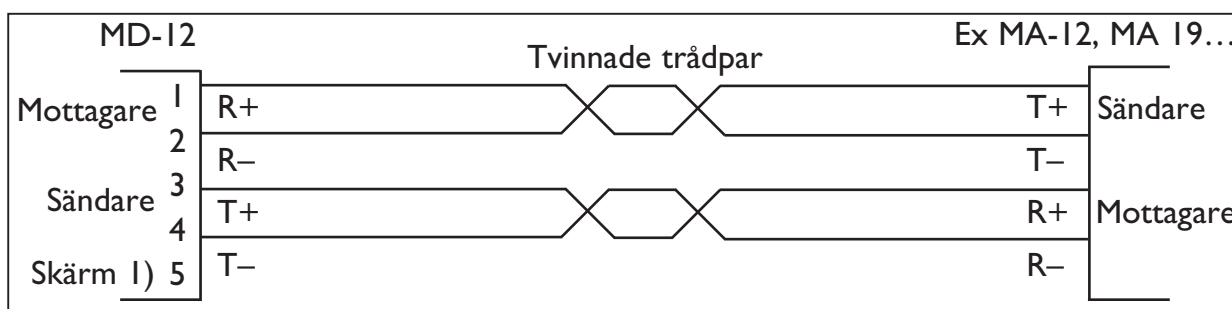

I) Om skärmad kabel används, anslut skärmen endast i en ände för att undvika jordströmmar.

Överföringsavstånd (gränssnitt 2)

Kabel	Överföringshastighet bit/s						
	42pF/m	600	1200	2400	4800	9600	19200
0,3 mm ²	18000 m	12000 m	8000 m	5000 m	2500 m	1000 m	500 m

MD-12 DC

Specifikationer

Inspänningsområde:	12-36V DC*
Effektförbrukning:	Max 3W
Isolationsspänning:	500V
Säkring FI	1,6A snabb 5x20 mm

I övrigt gäller MD-12 AC specifikationerna

Inställningar

Enligt MD-12 AC

Anslutning

Enligt MD-12 AC förutom matning

Ansl. nr.	Spänningsanslutning
1	- Spänning
2	+ Spänning

*) 36-55V DC option

Specifications

Transmission	Asynchronous, full/half duplex or simplex
Interface 1	EIA RS-232-C/CCITT V.24/V.28 9-polig D-sub female / screw-terminal
Interface 2	± 10 mA tri-state balanced current loop
Data rate	0-38400 bit/s
Indicators	Power, TD, RD, RTS, DCD
Insulation	Galvanic isolation with opto-couplers (data transmission) and transformer (supply)
Insulation voltage	1500V
Overvoltage protection	Mains: Breakdown voltage 430V at 230V AC and 220V at 115V AC* Interface 2: Breakdown voltage transmitter 15V, and receiver 5,8V. Surge capacity 0,6 kW for 1ms
Power supply	115V*/230V AC +15/-10% 48-62Hz
Fuse	100 mA fast 5x20 mm
Power consumption	Max 4VA at 230V
Temperature range	5-50° C, ambient temperature
Humidity	0-95% RH, non-condensation
Dimensions	55x100x128 mm
Weight	0.4 kg
Mounting	At 35 mm DIN-rail

* Only MD-12 115V

Switch settings

The MD-12 can through different switch settings be adapted to a variety of operating conditions. To set the switches, open the plastic case by removing the top cover.

ATTENTION. Never open live unit!

- SI** Selection of signal activating transmitter (carrier)
 Selection of signal controlling CTS

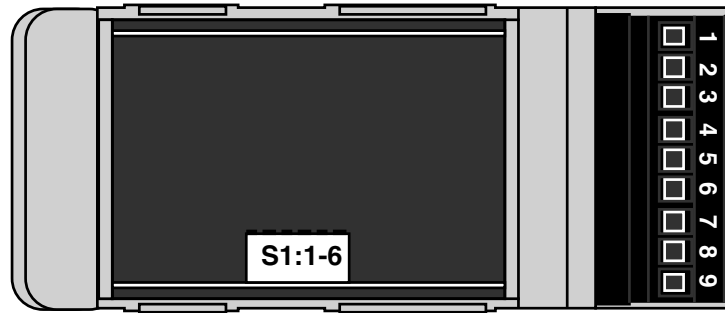

Transmitter (carrier) activated by

SI		Always active
SI		RTS
SI		DTR
SI		DTR and RTS

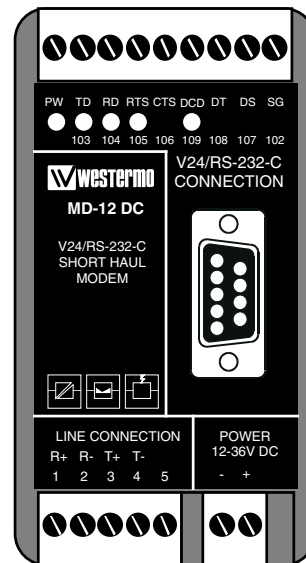

CTS-control

SI		RTS
SI		Always high
SI		DCD

Factory settings

SI

Connections MD-12

Line connections
(5-position screw-terminal)

Riktning	No.	Description
Receiver	1	R+
Receiver	2	R-
Transmitter	3	T+
Transmitter	4	T-
	5	Shield

Power connection (AC)
(3-position screw-terminal)

Screw no.	Power supply
N	230V
L	AC power
	PE/Protective Earth

Terminal connection (DCE)

(RS-232-C/V.24/V.28, 9-position D-sub, female)

Direction I)	Pin no.	Screw no.	CCITT V.24 Circuit no.	Description
I	3	8	103	TD/Transmitted Data
O	2	7	104	RD/Received Data
I	7	6	105	RTS/Request To Send
O	8	5	106	CTS/Clear To Send
O	6	2	107	DSR/Data Set Ready
-	5	9 & 1	102	SG/Signal Ground
O	1	4	109	DCD/Data Carrier Detect
I	4	3	108/2	DTR/Data Terminal Ready

I=Input and O=Output on MD-12

Line connection MD-12

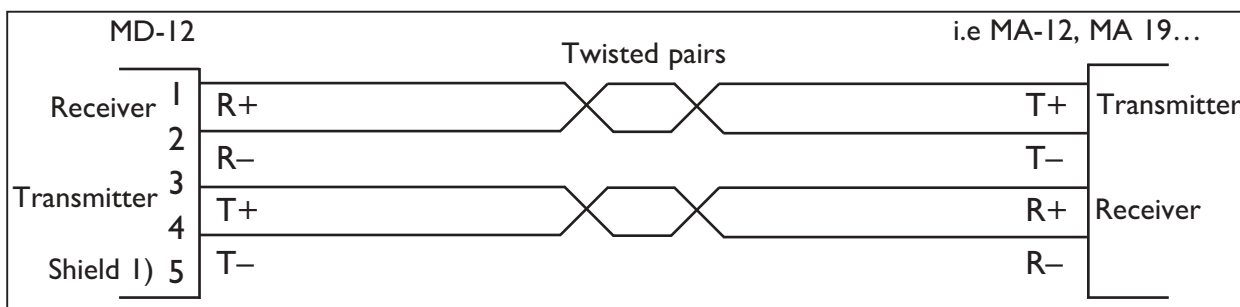

1) If shielded cable is used, connect the shield only at one end to avoid ground currents.

Transmission range (interface 2)

Cable	Transmission rate bit/s						
	42pF/m	600	1200	2400	4800	9600	19200
0.3 mm ²	18000 m	12000 m	8000 m	5000 m	2500 m	1000 m	500 m

MD-12 DC

Specifications

Power supply:	12–36V DC*
Power consumption:	Max 3W
Insulation:	500V
Fuse FI	1.6A snabb 5x20 mm

All other specifications according to MD-12 AC

Switch settings

According to MD-12 AC

Connections

According to MD-12 AC, except power supply

Screw no.	Power Supply
1	– Voltage
2	+ Voltage

*) 36-55V DC option

Technische Daten

Übertragungsarten:	Asynchron, Voll-/Halbduplex oder Simplex
Schnittstelle 1	EIA RS-232-C/CCITT V.24/V.28 9 polige Sub-D-Buchse, Schraubklemme
Schnittstelle 2	± 10 mA Tri-State Symmetrische Stromschleife
Übertragungsraten	0–38400 Bit/s
Leuchtdioden	Betrieb, RD, DCD, RTS, TD
Isolation	Galvanisch Isoliert mittels Optokoppler (Datenübertragung) und Transformator (Spannungsversorgung)
Isolationsspannung	1500 V
Überspannungsschutz	Netz: Durchbruchspannung 440 V bei 230 V AC und 220 V bei 115 V AC Schnittstelle 2: Durchbruchspannung Sender 15 V und Empfänger 5,8 V
Spannungsversorgung	230 V ± 15 / -10 % 48–62 Hz
Sicherung	100 mA 5x20 mm flink
Leistungsaufnahme	max. 4 VA bei 230 V
Umgebungstemperatur	5–50 °C
Luftfeuchtigkeit	0–95 %, nicht kondensierend
Abmessungen	55x100x128 mm
Gewicht	0,4 kg
Installation	auf 35 mm DIN-Schiene

DIP-Schalter Einstellung

Das MD-12 bietet verschiedene Einstellmöglichkeiten zur Abstimmung auf verschiedenste Betriebsverhältnisse. Um die DIP-Schalter einzustellen muß die Gehäuseabdeckung z.B. mit Hilfe eines Schraubendrehers abgenommen werden.

- S1** Auswahl des Aktivierungssignal des Senders (Träger)
Auswahl des Signals welches CTS steuert
- S2** Auswahl der Spannungsversorgung 115/230V AC

Achtung! Angeschlossene Geräte nicht öffnen

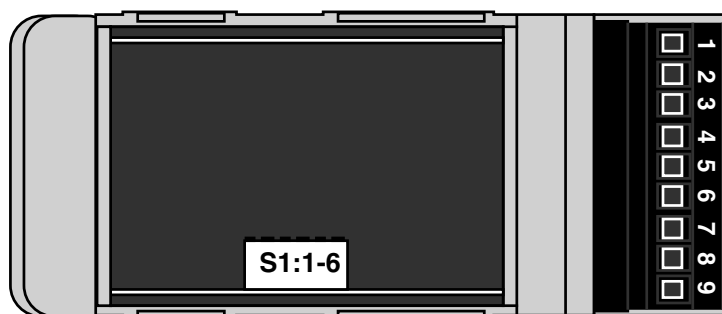

Sender (Träger) aktiviert durch

SI		Immer Aktiv
SI		RTS
SI		DTR
SI		DTR und RTS

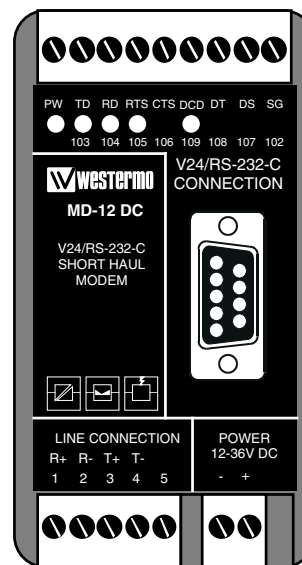

CTS gesteuert von

SI		RTS
SI		Immer aktiv
SI		DCD

Werkseinstellung

SI	
----	--

Anschluß MD-12

Leitungsanschluß
(5-polige Schraubklemme)

Richtung	Nr.	Beschreibung
Empfänger	1	R+
Empfänger	2	R-
Sender	3	T+
Sender	4	T-
	5	Schirmung

Spannungsversorgung (AC)
(2-polige Schraubklemme)

Klemme Nr.	Spg.-Versorgung
1	230 Volt
2	AC Anschluß
	PE/Schutzerde

Terminalanschluß (DÜE)

(RS-232-c/V.24/V.28, 9-polige Sub-D Buchse)

Richtung	Pin Nr.	Klemme	Nr. CCITT V.24 Bezeichnung	Beschreibung
I	3	8	103	TD/Transmitted Data
O	2	7	104	RD/Received Data
I	7	6	105	RTS/Request To Send
O	8	5	106	CTS/Clear To Send
O	6	2	107	DSR/Data Set Ready
-	5	9 & 1	102	SG/Signal Ground
O	1	4	109	DCD/Data Carrier Detect
I	4	3	108/2	DTR/Data Terminal Ready

I = Eingang O = Ausgang des MD-12

Leitungsanschluß MD-12

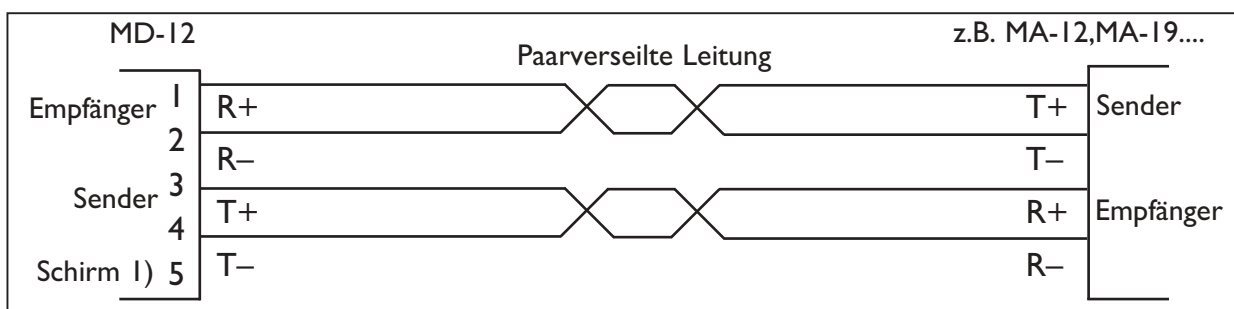

1) Bei Verwendung von abgeschirmten Kabeln den Schirm nur auf einer Seite anschließen um Erdströme zu vermeiden

Übertragungsweiten

Kabel	Übertragungsraten Bit/s						
	42pF/m	600	1200	2400	4800	9600	19200
0.3 mm ²	18000 m	12000 m	8000 m	5000 m	2500 m	1000 m	500 m

MD-12 DC

Technische Daten

Spannungsversorgung	12-36V DC*
Leistungsaufnahme	max. 3W
Isolationsspannung	1000V
Sicherung FI	1,6A 5x20 mm flink
Alle anderen Merkmale siehe MD-12AC	

DIP-Schalter Einstellungen

Siehe MD-12AC

Anschlüsse

Siehe MD-12AC, außer Spannungsversorgung

Anschluß Nr.	Spannungsversorgung
1	- Pol
2	+ Pol

*) 36-55V DC erhältlich

Tips

Linjegränssnittet på MD-12 är kompatibelt med MA-12, MA-14, MA-18, MA-19, MM-13, MM-14, LA-01, LD-01 och LD-02.

MD-12 är DCE (Data Communication Equipment), vilket är det vanliga hos kommunikationsutrustning, ex. modem. Andra utrustningar kan vara av typ DTE (Data Terminal Equipment), ex. PC, terminaler och skrivare. Nedan visas förslag till standardkablage.

Om det uppkommer något problem vid inkoppling av MD-12 kan lysdiodsindikeringarna vara till värdefull hjälp vid felsökning.

- PWR: Indikerar att enheten är spänningssatt.
- RD: Indikerar mottagen data på linjesidan.
- TD: Indikerar mottagen data på RS-232 sidan.
- DCD: Indikerar att bärvåg finns mellan modemerna vilket är en förutsättning för överföringen.
- RTS: Indikerar den signal som styr bärvågen till eller från.

Ett bra sätt att testa modemmet är att ansluta den mot en terminal och samtidigt bygla linjen, T+ byglas till R+ och T- till R-. Det tecken som skickas av terminalen skall nu "ekas" tillbaka.

Hints

The MD-12 has the same line interface as many of Westermo's systems (MA-12, MA-14, MA-18, MA-19, MM-13, MM-14, LA-01, LD-01 and LD-02) and are hence compatible.

The RS-232 interface on the MD-12 is configured as DCE (Data Communication Equipment). Most printers, PC's and terminals are set as DTE (Data Terminal Equipment). Some recommendation of cable configurations are given below.

If any problems do occur on set up of the MD-12, the LED's will be helpful.

- PWR: The unit has power.
- RD: Data received on line interface.
- TD: Data received on RS-232 interface.
- DCD: Carrier indication, must be on for transmission.
- RTS: Indicates the carrier control status.

A good way to check the MD-12 is to carry out a loop back test. Connect T+ to R+ and T- to R-. Connect the RS-232 port to a terminal. When keys are pressed on the terminal you should receive the echo on screen. The TD & RD lights will both flicker simultaneously as you press the keys.

Tips

Das MD-12 besitzt die selbe Leitungsschnittstelle wie viel andere Westermo Produkte (MA-12, MA-14, MA-18, MA-19, MM-13, MM-14, LA-01, LD-01 und LD-02.) und sind damit untereinander kompatibel.

Die RS-232 Schnittstelle des MD-12 ist als DÜE(Daten Übertragungs Einheit) konfiguriert. Die meisten Drucker, PC's und Terminals sind als DEE (Dateneneinrichtung) konfiguriert. Einige Kabelbelegungen sind unten aufgeführt.

Bei Problemen mit der Einstellung des MD-12 können die LED's hilfreich sein

- PWR Das Gerät hat Versorgungsspannung
- RD Daten Empfang an der Leitungsschnittstelle
- TD Daten Empfang an der RS-232 Schnittstelle
- DCD Träger Anzeige, muß bei Übertragung ein sein
- RTS zeigt den Träger Kontroll Status an.

Eine gute Testmöglichkeit ist einen Loop-Back Test durchzuführen.

Verbinden sie T+ mit R+ und T- mit R-. Verbinden sie den RS 232 Anschluß mit einem Terminal somit sollten die abgeschickten Daten am Terminal sichtbar werden. Wenn eine Taste am Terminal gedrückt wird, müssen die TD und RD LED's abwechselnd flackern.

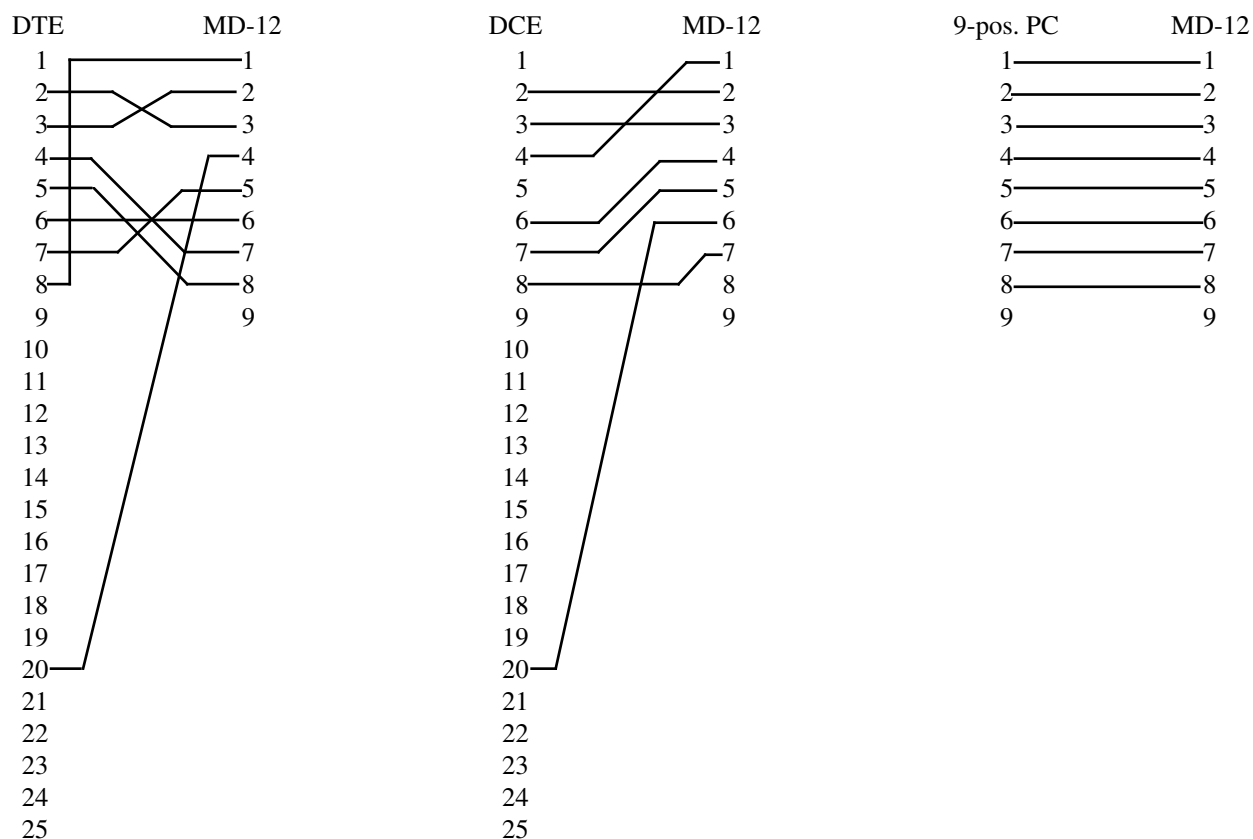

Block diagram

V.24/RS-232

Line

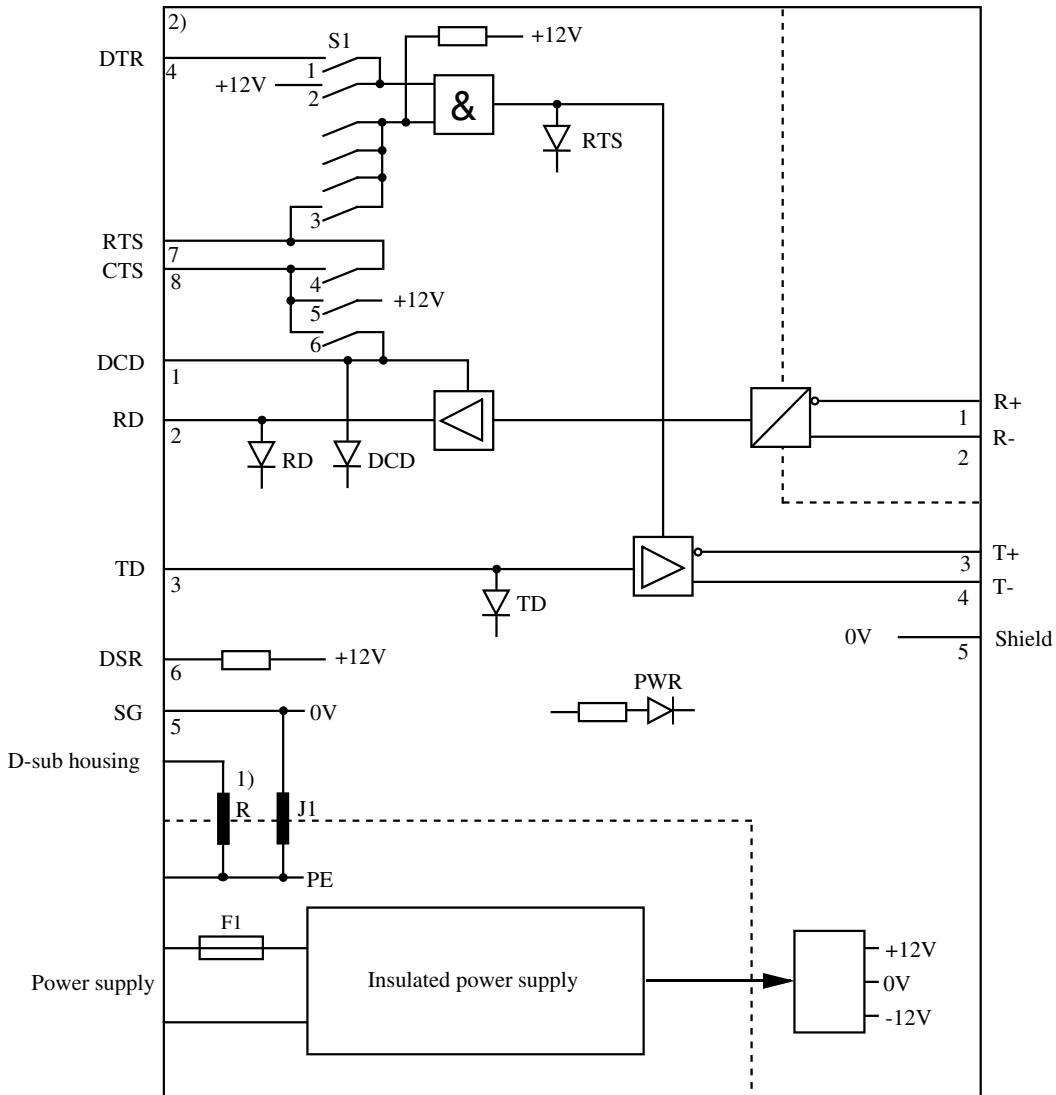

1) Metal housing on D-sub is connected to PE if R is mounted. R = R3 on DC-version and R1 on AC-version.

Westermo Teleindustri AB have distributors in several countries,
contact us for further information.



Westermo Teleindustri AB • S-640 40 Stora Sundby, Sweden

Phone +46 16 42 80 00 Fax +46 16 42 80 01

E-mail: info@westermo.se • Westermo Web site: www.westermo.se

Subsidiaries

Westermo Data Communications Ltd
Unit 14 Talisman Business Centre • Duncan Road
Park Gate, Southampton • SO31 7GA
Phone: +44(0)1489 580 585 • Fax: +44(0)1489 580586
E-Mail: sales@westermo.co.uk • Web: www.westermo.co.uk

Westermo Data Communications GmbH
Bruchsaler Straße 18, 68753 Waghäusel
Tel.: +49(0)7254-95400-0 • Fax: +49(0)7254-95400-9
E-Mail: info@westermo.de • Web: www.westermo.de